

Websigning

Dipl.-Ing.
Norbert Pohlmann

Vorstand
Utimaco Safeware AG



Was ist Websigning ?

- Integration der digitalen Signatur in Webanwendungen
- Beispiel: Utimaco Webshop
 - Microsoft Commerce Server als Webshop
 - die digitale Signatur in XML
 - der neue W3C Signature-Standard wird verwendet
 - als Token können SmartCard und Soft-Token verwendet werden

Sicher ordern via Internet - Websigning Demonstration

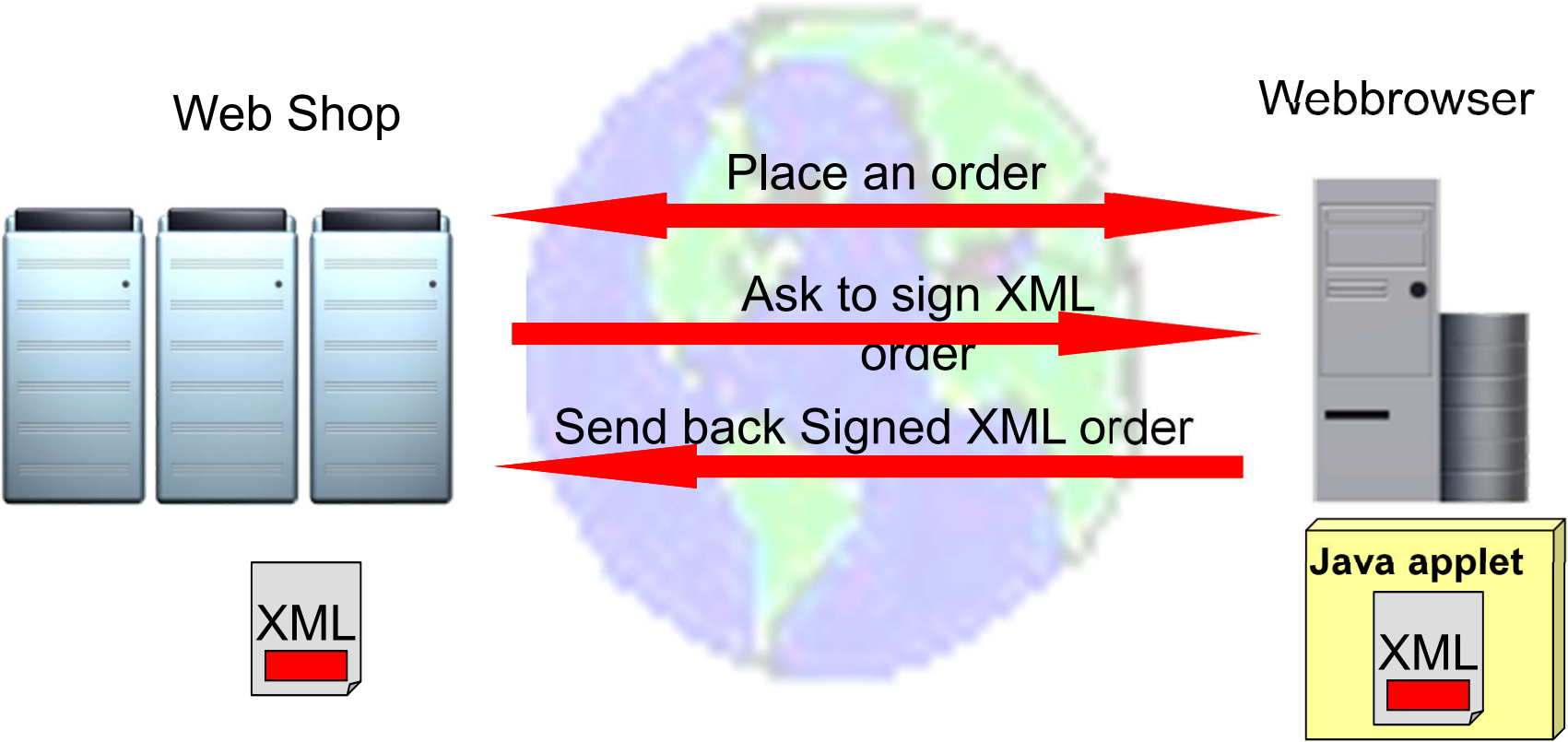

Was sieht der Anwender?

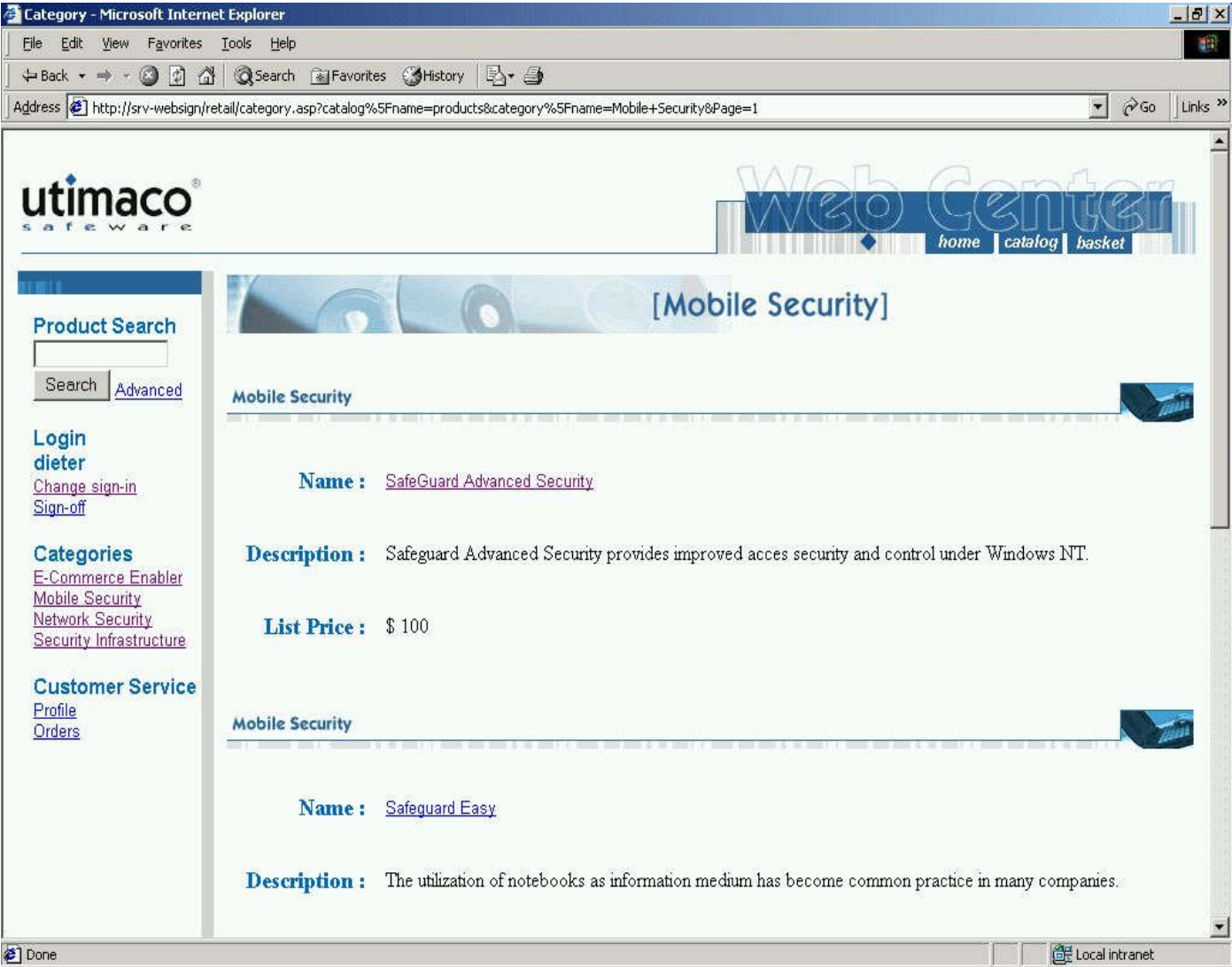

Die Warenkorb-Maske

Order summary

Shipping Method: **electronical**

Billing address	Shipping address
Last Name: vynckier	Last Name: vynckier
First Name: dieter	First Name: dieter
Address Line 1: biblstreet 10	Address Line 1: biblstreet 10
City: leuven	City: leuven
State/Province: Belgium	State/Province: Belgium
ZIP/Postal Code: 3000	ZIP/Postal Code: 3000
Country/Region: Germany	Country/Region: Germany

Product Code	Name	Description	Quantity	Unit Price	Total Price
SafeGuard Advanced Security	SafeGuard Advanced Security	Safeguard Advanced Security provides improved access and control under Windows NT.	1	\$100.00	\$100.00
				Order Sub-Total:	\$100.00
				Shipping:	\$5.00
				Handling:	\$0.00
				Tax:	\$17.00
				Order Total:	\$122.00

Die E-Commerce Seite

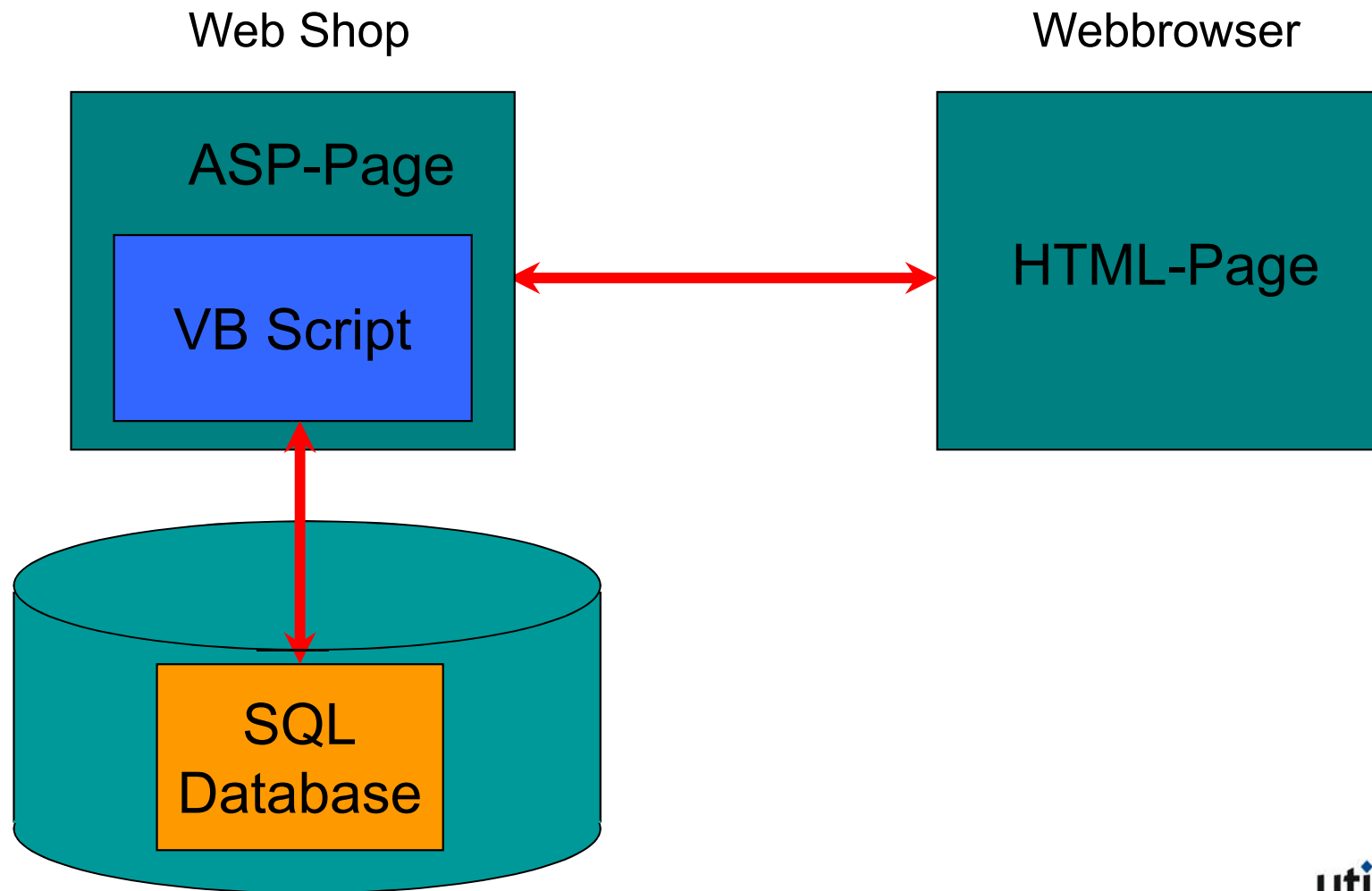

Erstellung des XML Dokuments

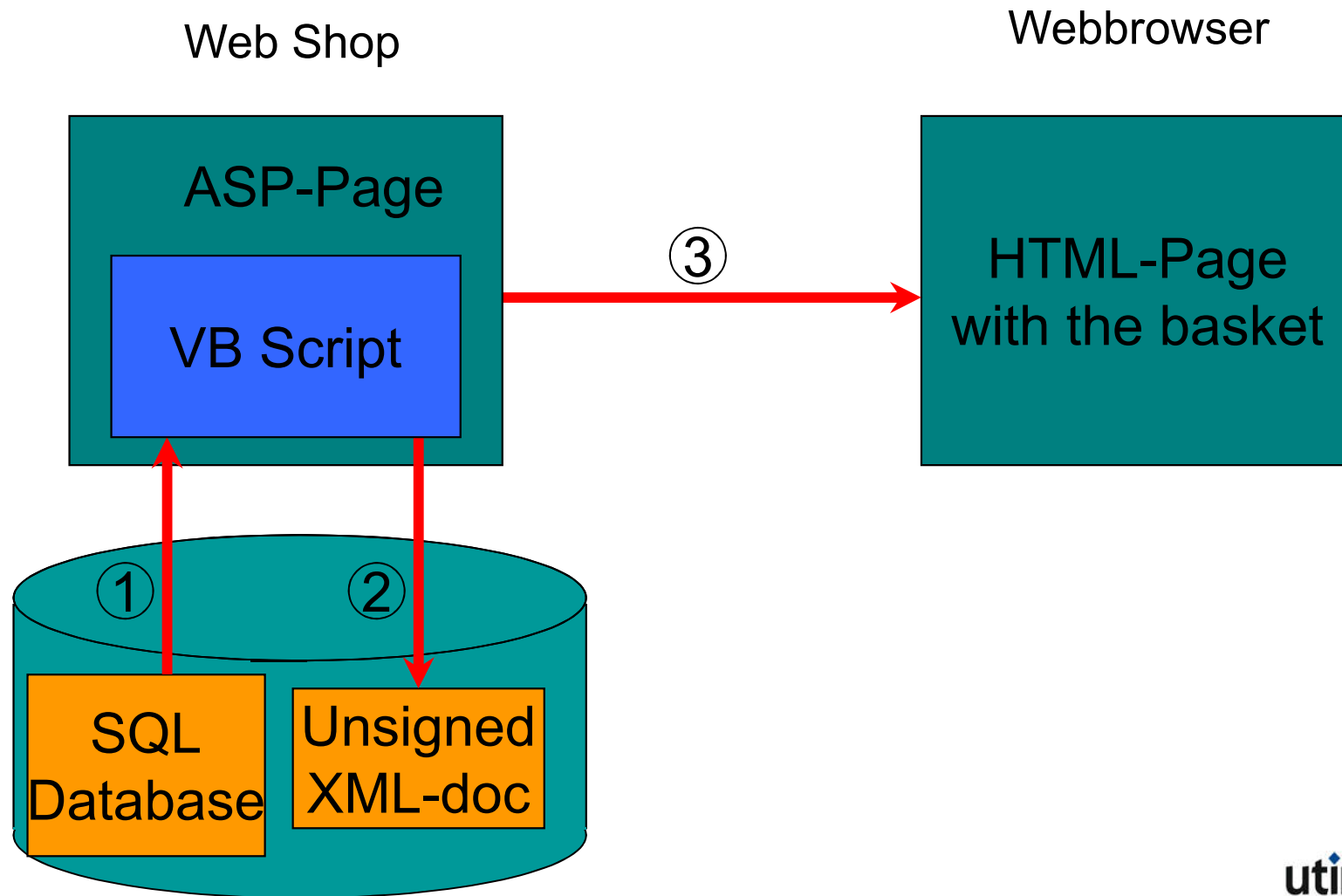

Signatur des Dokuments

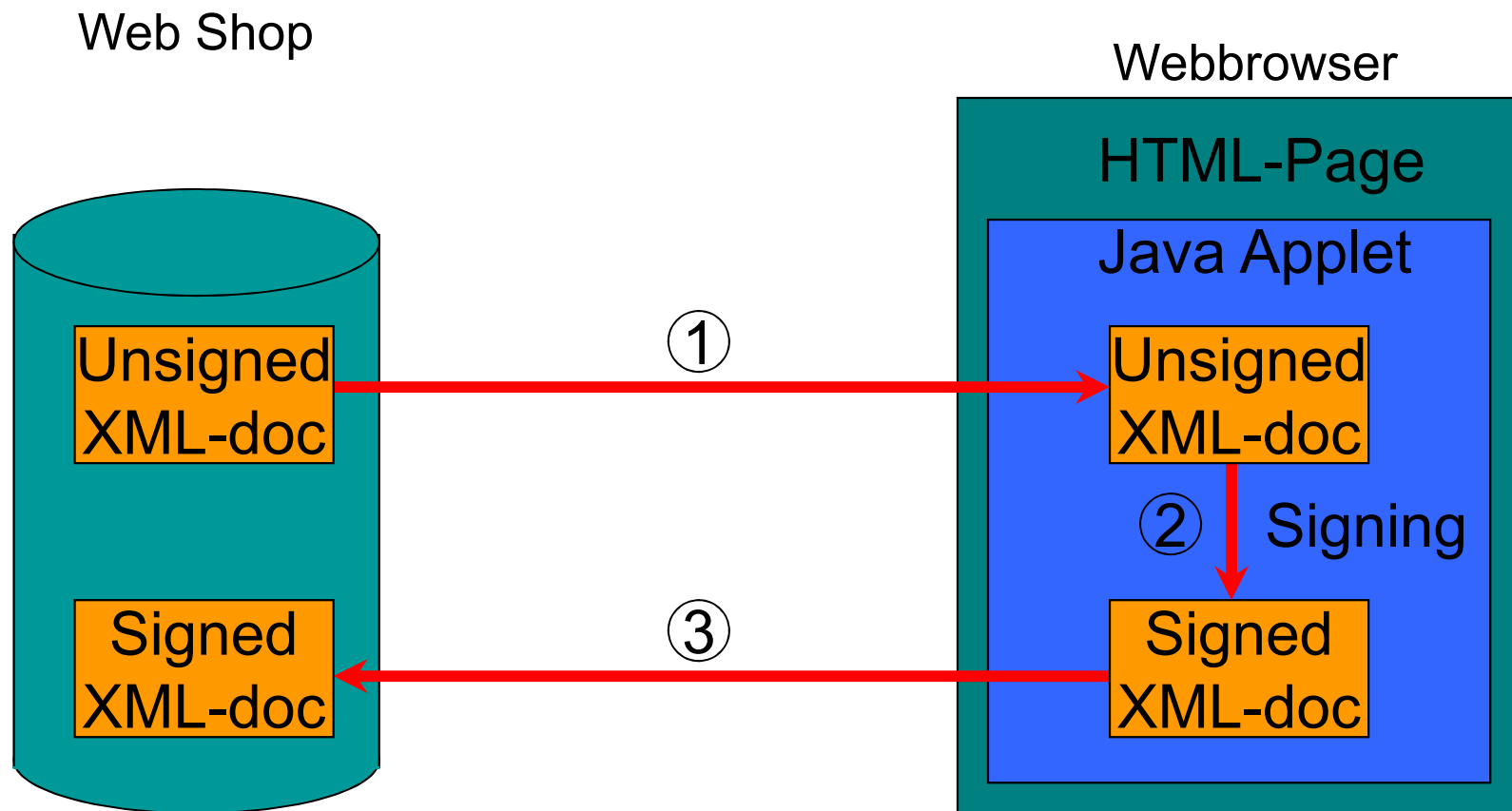

Der Signaturvorgang

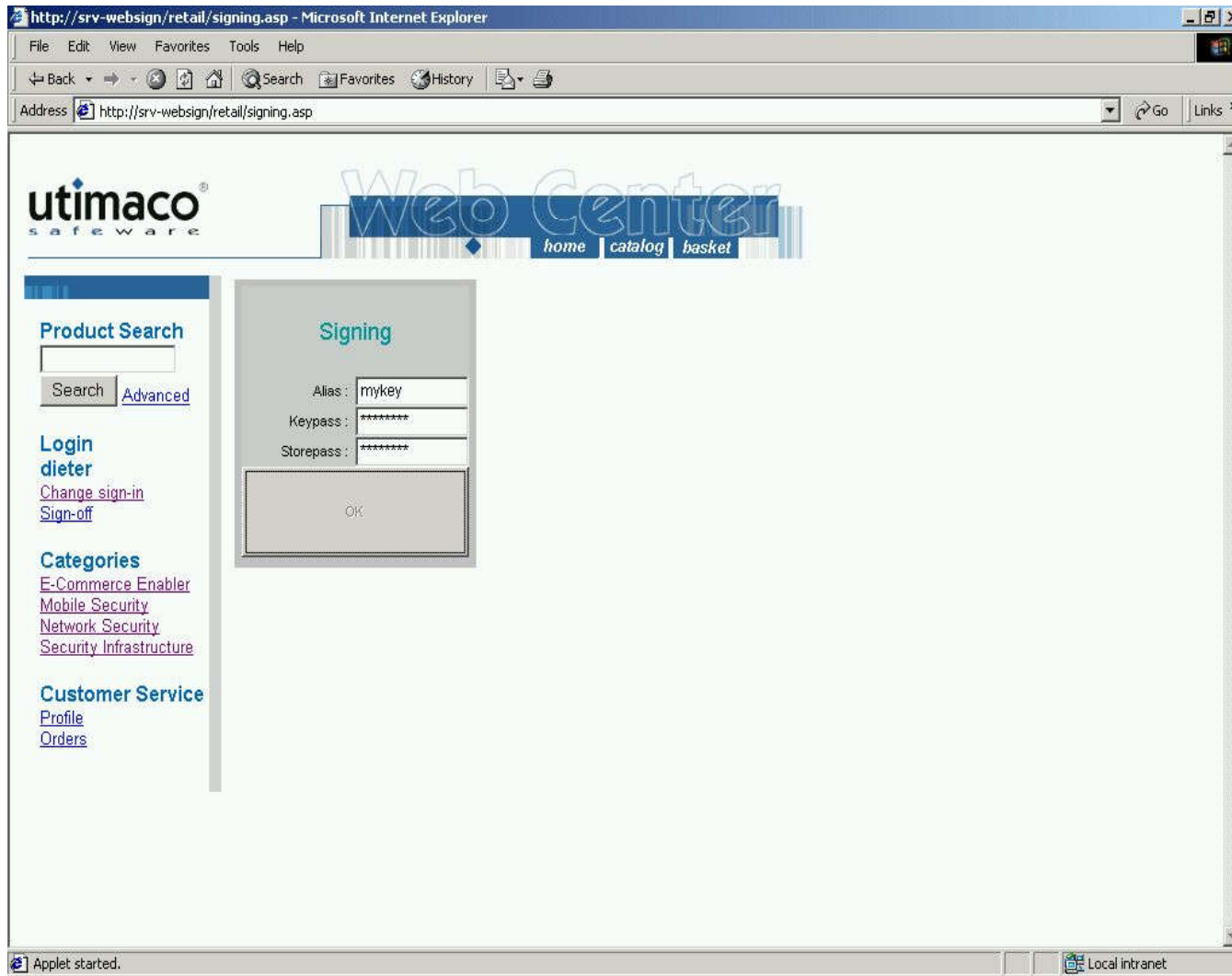

Verifizierung des Dokuments

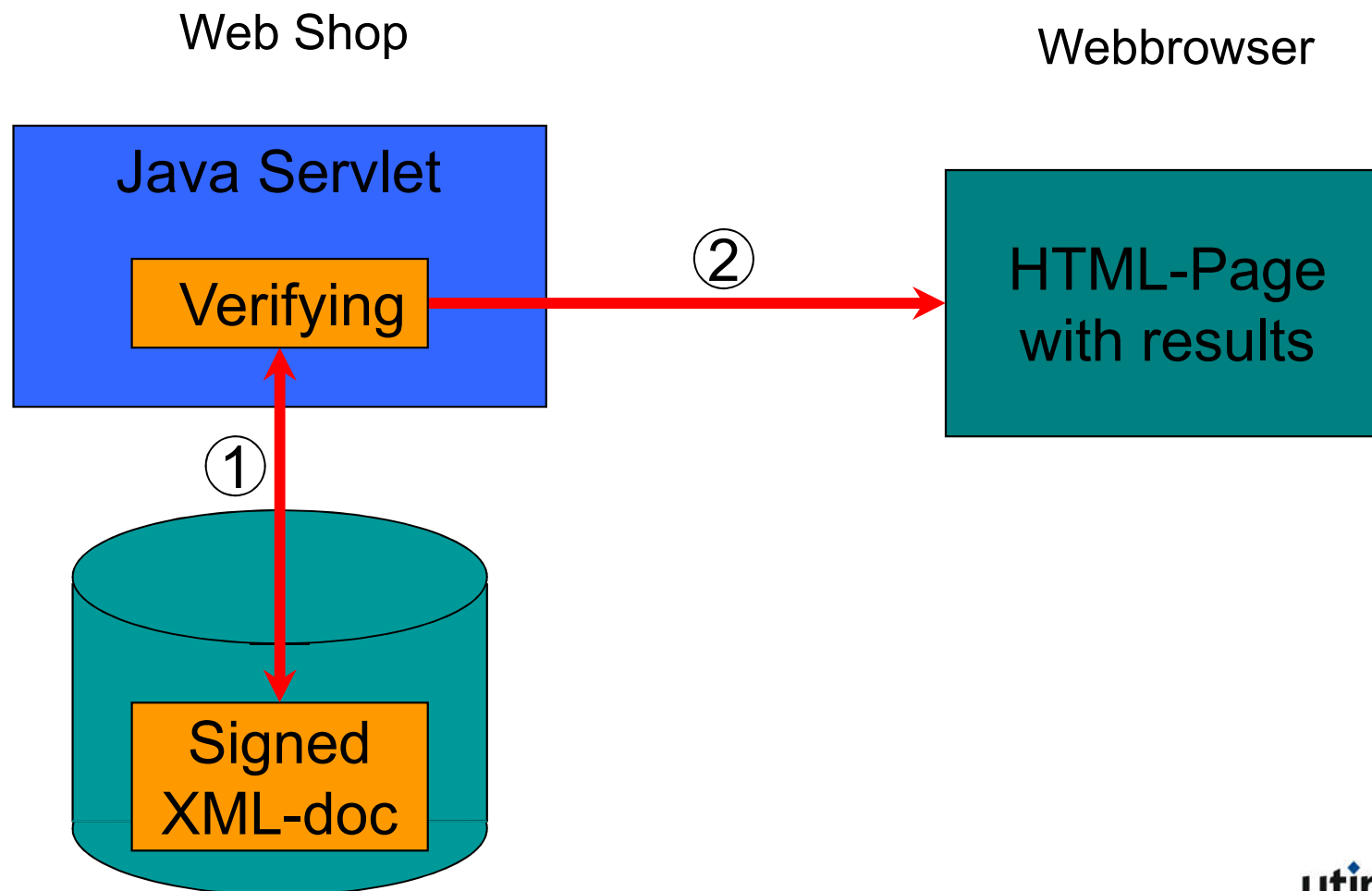

Das Ergebnis

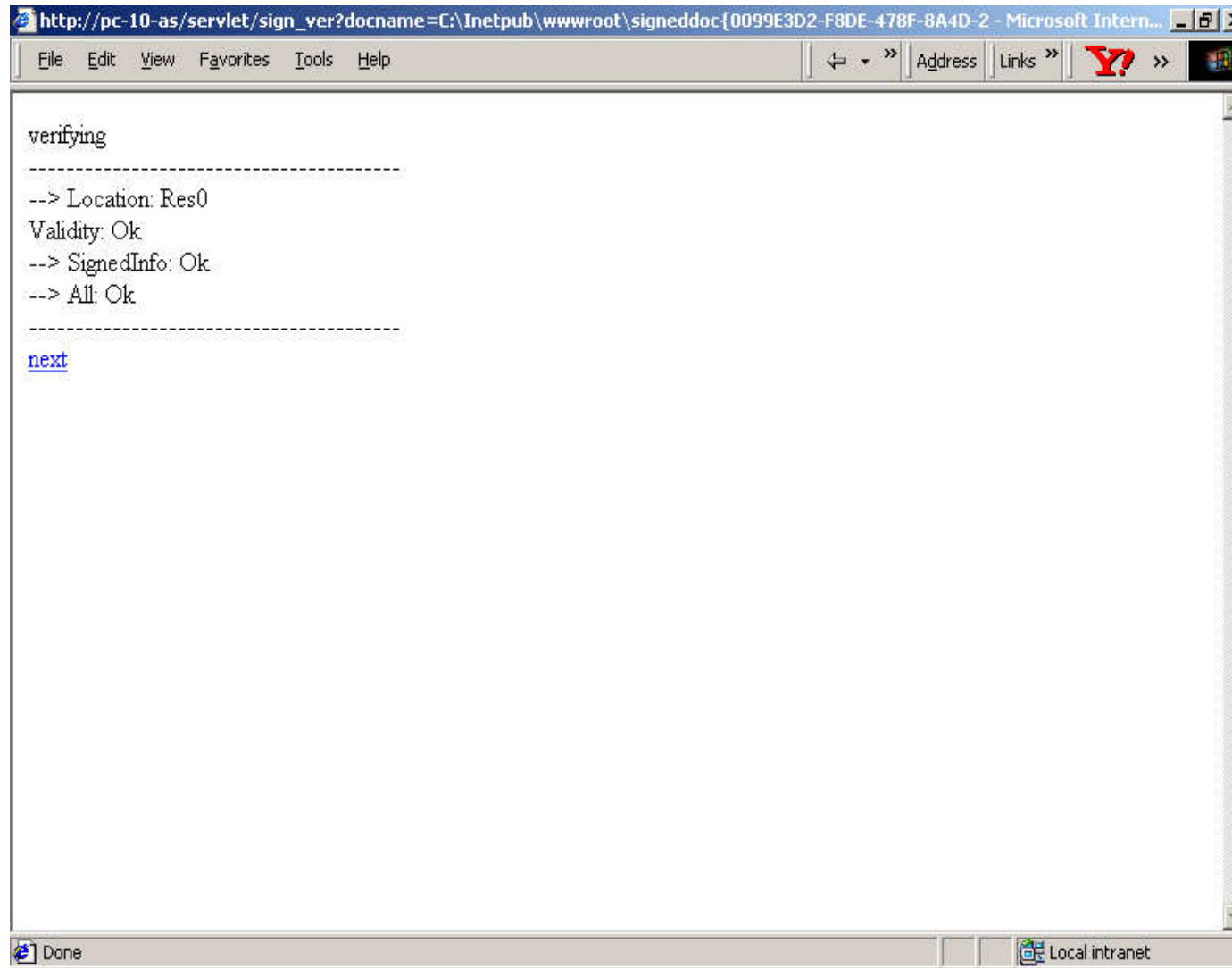

Zusammenfassung

- Browserbasierende Integration
- Mehr Vertrauenswürdigkeit in geschäftliche Transaktionen durch die digitalen Signatur
- Einfache Handling durch die Integration in Java
- Zukunftssicher durch den Industrie-Standard von W3C - XML mit Signaturen
- Flexible Verwendung der Token (SmartCard oder Soft-Token)

**Vielen Dank für Ihre
Aufmerksamkeit!**

**Wir freuen uns auf
Ihren Besuch!**

**Hall 23 /
Stand A45
IT Security Hall**

Utimaco Safeware AG

web: www.utimaco.com
mail: info.de@utimaco.de